



MANUALUL UTILIZATORULUI – RO
IN 18538 Aparat vibromasaj inSPORTline Charles



CUPRINS

INTRODUCERE	3
PIESE.....	3
VEDERE DETALIATA	4
LISTA PIESE	5
ASAMBLARE.....	8
INSTRUCTIUNI OPERARE	9
AVERTISMENT SIGURANTA	11
INTRETINERE.....	13
CUM SA DEPOZITATI	13
AUTO-INTRETINERE	14
CURATARE	14
SPECIFICATII PRODUS.....	14

INTRODUCERE

Va multumim pentru achizitionarea aparatului de vibromasaj. Va rugam sa cititi cu atentie manualul de utilizare inainte de a incepe utilizarea aparatului. Acest manual de operare ar trebui sa fie tinut la dispozitie pentru referinte ulterioare, si dupa ce l-ati citit.

Compania noastra are dreptul absolut de a modifica imaginile de proiectare si culoarea materialelor fara notificare prealabila. Proiectul, imaginea si culoarea materialelor din acest manual este doar in scop exemplificativ.

COMPONENTE

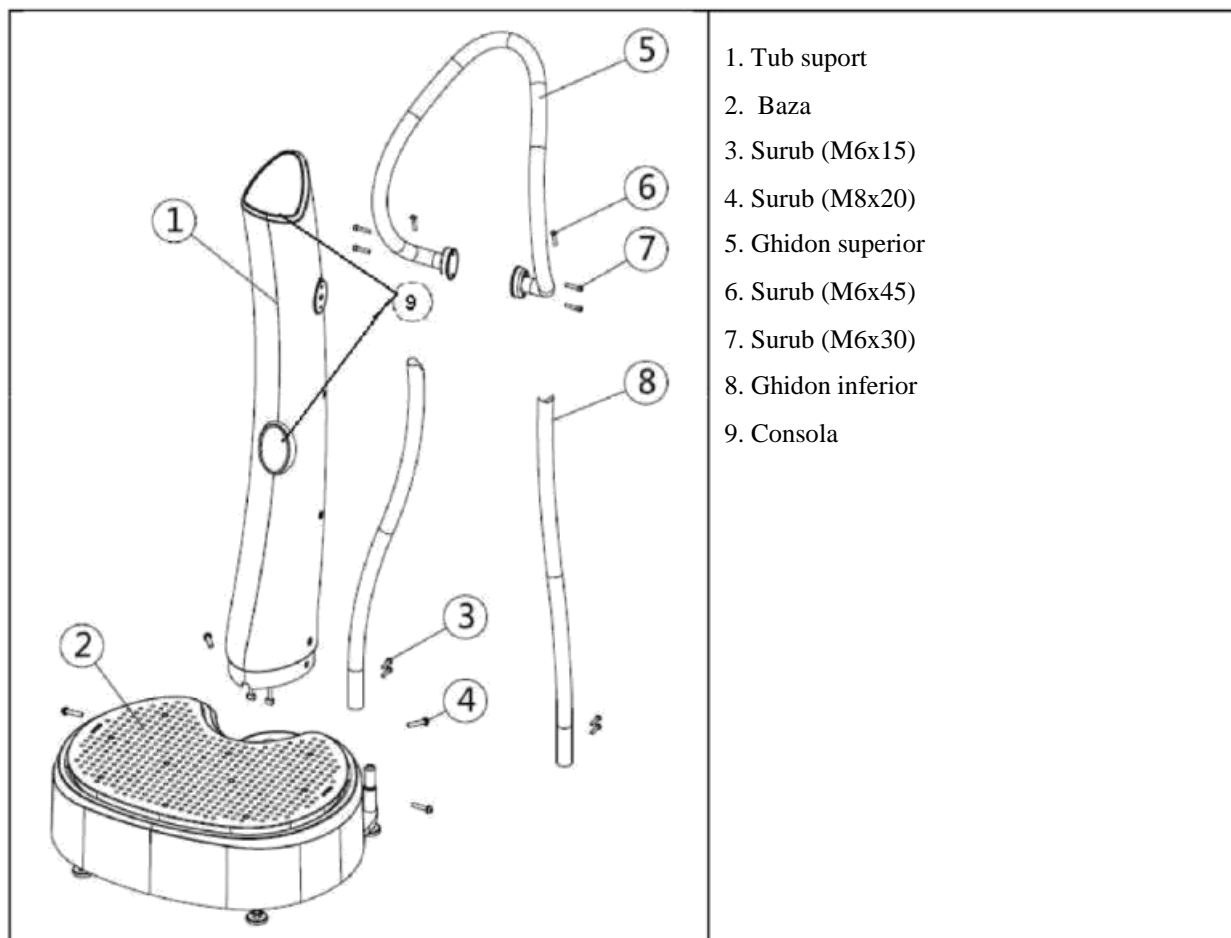

VEDERE DETALIATA

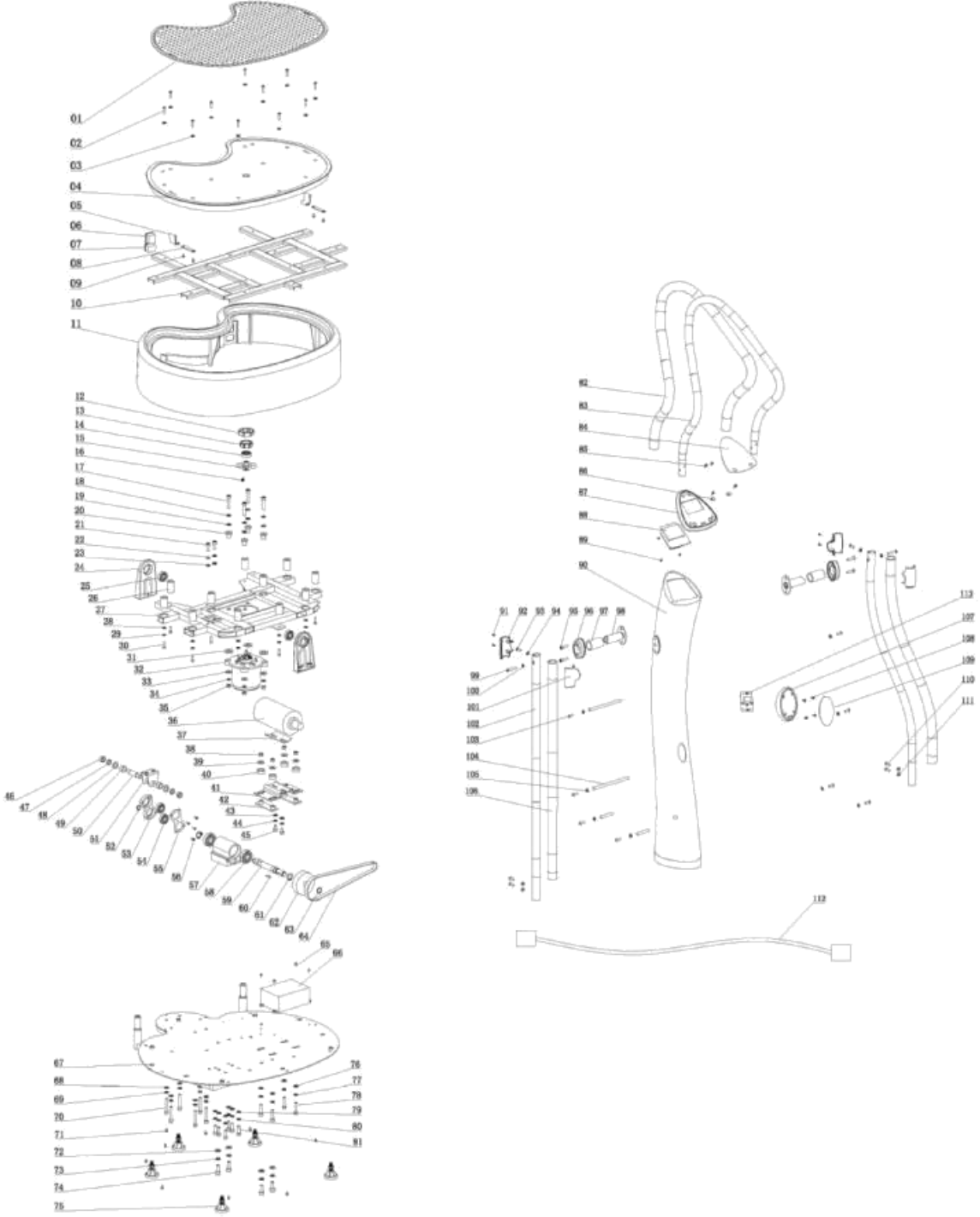

LISTA PIESE COMPONENTE

Nr.	Nume	Cant
1	Suport invelis	1
2	Surub hexagonal interior	11
3	Saiba	11
4	Suport picioare	1
5	Ornamente	2
6	Intrerupator	1
7	Priza	1
8	Clema metalica pentru fixare ornamente	2
9	Niplu hexagonal	4
10	Tija consolidare componente	1
11	Carcasa de baza	1
12	Manson cauciuc	1
13	Manson rulment	1
14	Canelura adancime bila rulment	1
15	Bloc excentric	1
16	Surub hexagonal interior	1
17	Surub hexagonal interior	4
18	Saiba arc	4
19	Saiba	4
20	Manson de izolatie a motorului spirala	4
21	Surub hexagonal interior	2
22	Saiba arc	2
23	Saiba	2
24	Ansamblu suport pentru suport picioare	2
25	Canelura adancime bila rulment	2
26	Absorbant de vibratii	11
27	Talpa intreaga	1
28	Saiba	11
29	Saiba arc	11
30	Surub hexagonal interior	11
31	Saiba epoxidica	4
32	Motor spirala	1
33	Saiba mare	4
34	Saiba arc	4
35	Niplu hexagonal	4

36	Motor oscilatie	1
37	Tampon de izolare motor	1
38	Niplu hexagonal	4
39	Saiba mare	4
40	Saiba izolare suport motor	4
41	Suport motor	1
42	Tampon izolare suport motor	2
43	Saiba	4
44	Saiba arc	4
45	Surub hexagon interior	4
46	Niplu hexagonal	2
47	Saiba arc	2
48	Saiba plata	2
49	Manson localizare	2
50	Ax de biela	1
51	Suport de biela	1
52	Clema arc de ax	1
53	Biela	1
54	Canelura adancime bila rulment	2
55	Capac biela	1
56	Surub Phill cap rotund	5
57	Suport rulment aluminiu	1
58	Canelura adancime bila rulment	2
59	Cheie Woodruff	1
60	Stift excentric	1
61	Clema arc de ax	2
62	Roata transmisie curea	1
63	Clema arc de ax	1
64	Curea motor	1
65	Surub Phill cap rotund	4
66	controler PCB	1
67	Placa baza metalica	1
68	Saiba	6
69	Saiba arc	6
70	Surub hexagonal interior	6
71	Surub Phill cap rotund autofiletant	9
72	Saiba	4
73	Saiba arc	4
74	Surub hexagonal interior	4

75	Picior reglabil	5
76	Saiba	4
77	Saiba arc	4
78	Surub hexagonal interior	4
79	Saiba	6
80	Saiba arc	6
81	Surub hexagonal interior	6
82	Spuma protectie ghidon superior	1
83	Ghidon superior	1
84	Autocolant panou de control	1
85	Surub Phill cap rotund autofiletant	4
86	chip senzor BMI	2
87	Panou de control principal	1
88	Afisaj	1
89	Surub Phill cap rotund autofiletant	3
90	Coloana	1
91	Surub Phill cap rotund autofiletant	4
92	Capac plastic fata ghidon	2
93	Surub hexagonal interior	2
94	Saiba plata	2
95	Surub hexagonal interior	4
96	Flansa plastic prindere ghidon	2
97	Spuma protecte prindere ghidon	2
98	Tija pozitionare prindere ghidon	2
99	Surub disc hexagonal interior	2
100	Saiba plata	2
101	Capac plastic spate ghidon	2
102	Tub ghidon inferior	2
103	Surub disc hexagonal interior	8
104	Bolt locatie tub	4
105	Saiba	8
106	Spuma protectie ghidon inferior	2
107	Panou de control inferior	1
108	Surub Phill cap rotund autofiletant	4
109	Autocolant panou inferior	1
110	Surub hexagonal interior	4
111	Saiba	4
112	Priza	1

113	LED-uri coloana PCB	1
-----	---------------------	---

ASAMBLARE

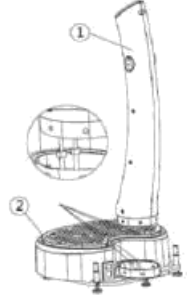
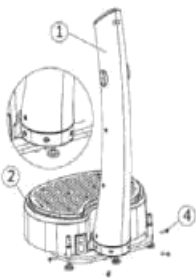
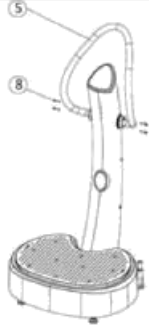
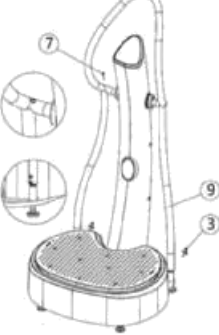
<p>PASUL 1: Scoateti tubul suport (1) si baza principala (2) din ambalajele lor. Conectati cablul de semnal inferior cu cel superior.</p>	
<p>PASUL 2: Introdueceti tubul suport (1) in baza (2). Prindeti-l cu suruburi (4) si instalati invelisul pentru picioare.</p>	
<p>PASUL 3: Instalati ghidonul superior (5) pe tubul suport cu suruburi (8).</p>	
<p>PASUL 4: Instalati ghidonul inferior (9) si prindeti-l cu suruburi (3) si (7) ca in figura.</p>	

Aceasta este imaginea finala cu aparatul asamblat.



INSTRUCTIUNI DE OPERARE

CONSOLA SUPERIOARA

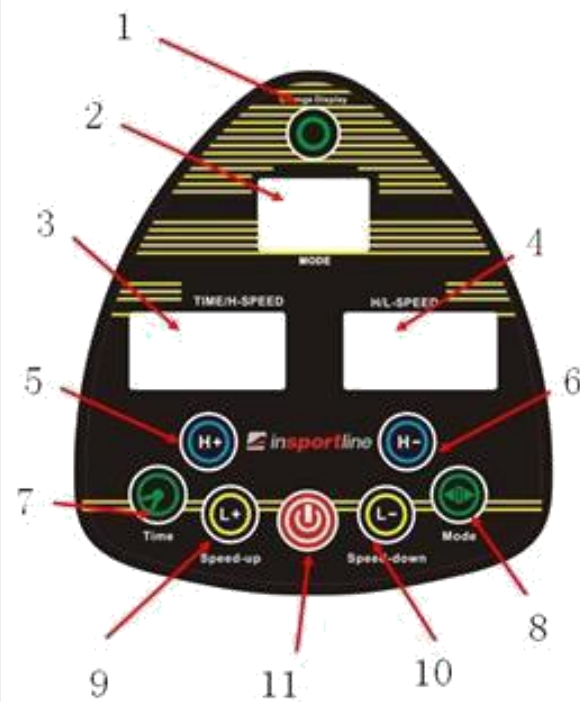



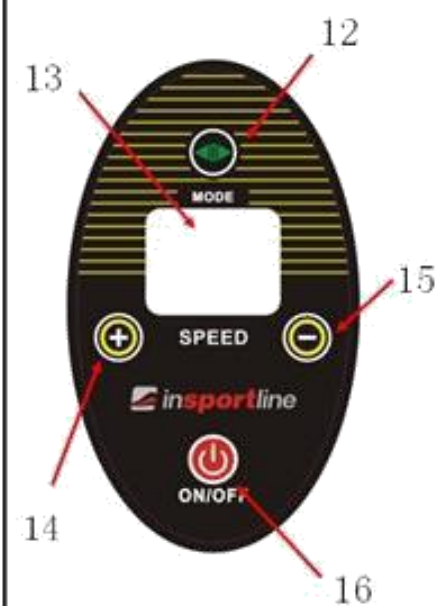



CONSOLA DE MIJLOC







OPERARE CONSOLA SUPERIOARA

 1.	Apasati acest buton pentru a comuta intre afisarea vitezei sau timpului de functionare.
2. MODE window	Afiseaza modul curent de operare, manual sau automat.
3. TIME / H-SPEED window	Afiseaza numaratoarea inversa sau viteza de oscilatie. Puteti comuta intre ele.
4. H/L SPEED window	Afiseaza oscilatia sau viteza de vibratie spirala, puteti comuta intre ele.

<p>5.  Oscillation speed +</p>	<p>In modul manual, apasati acest buton pentru a creste viteza de oscilatie, intervalul de viteza este de la 1 la 60.</p>
<p>6.  Oscillation speed -</p>	<p>In modul manual, apasati acest buton pentru a scadea viteza de oscilatie, cel mai mic nivel fiind 1.</p>
<p>7.  Time</p>	<p>Setati perioada de functionare a aparatului. Acesta este timpul total al aparatului de functionare. Cand timpul de functionare ajunge la valoarea setata, aparatul se va opri automat din functionare. Metode setare: Timpul implicit este de 10 minute. Cand selectati modul manual apasati acest buton inainte ca aparatul de functioneze, apoi apasati butonul "H+" sau "H-" pentru a mari sau reduce oscilatiile in timpul functionarii, apasati "L+" sau "L-" pentru a creste sau reduce vibratiile spirala in timpul functionarii. Dupa setarea timpului, apasati butonul Start/Stop, aparatul porneste cu setarile curente, acesta oprinde-se automat dupa trecerea timpului setat.</p>
<p>8.  MODE</p>	<p>Puteti selecta intre "HL, P1, P2, P3". "HL" este modul manual, P1\P2\P3 sunt moduri automate. In modul manual, cresteti sau reduceti viteza manual; In modul automat, aparatul functioneaza la viteza si timpul pre-setate. In stare de asteptare, selectati modul, apoi apasati butonul 11 or 16 pentru a porni, aparatul va functiona in modul curent.</p>
<p>9.  Spiral vibration speed +</p>	<p>In modul manual, apasati acest buton pentru a creste viteza de vibratie spirala, intervalul de viteza fiind de la 1 la 60.</p>
<p>10.  Spiral vibration speed -</p>	<p>In modul manual, apasati acest buton pentru a scadea viteza de vibratie spirala, cel mai mic nivel fiind 1.</p>
<p>11.  Start/Stop</p>	<p>Porneste sau opreste aparatul.</p>

OPERARE CONSOLA DE MIJLOC

<p>12.  MODE</p>	<p>Puteti selecta intre "HL, P1, P2, P3", functiile fiind la fel ca cele de la consola superioara.</p>
<p>13. Display window Afiseaza modul curent sau viteza sau timpul.</p>	
<p>14.  Speed +</p>	<p>In modul manual, creste viteza de oscilatie si vibratie spirala in acelasi timp.</p>

15. 	In modul manual, creste viteza de oscilatie si vibratie spirala in acelasi timp
16. 	Porneste sau opreste aparatul.

PROGRAME AUTOMATE

P1:

Oscilatii:	30 34 38 42 46 50 54 58 54 50 46 42 38 34 30 26 22 18 14 10 6 2 6 10 18 22 26
Vibratii:	30 26 22 18 14 10 6 2 6 10 14 18 22 26 30 34 38 42 46 50 54 58 54 50 46 42 38 34

Interval de timp: 5 secunde

P2:

Oscilatii:	5 10 15 20 25 30 35 40 45 50 55 60 55 50 45 40 35 30 25 20 15 10 5
Vibratii:	Stop
Oscilatii:	Stop
Vibratii:	5 10 15 20 25 30 35 40 45 50 55 60 55 50 45 40 35 30 25 20 15 10 5

Interval de timp: 2 secunde

P3:

Oscilatii:	2 40
Vibratii:	40 2

Interval de timp: 5 secunde

AVERTISMENTE DE SIGURANTA

Va rugam sa respectati cu strictete avertizarile si precautiile de mai jos. Acest lucru va preveni deteriorarea aparatului sau orice rau sau pierdere se poate produce corpului dumneavoastra cauzat de utilizarea necorespunzatoare a acestuia.

Cand folositi aparatul, va rugam sa respectati instructiunile de functionare.

Asigurati-va daca cablul de alimentare nu este presat de catre portiunea laterala a aparatului.

Cablul de alimentare deteriorat ar putea duce la electrocutare sau incendiu.

Utilizati priza de curent numai pentru aparat.

Conectarea mai multor aparate la aceeași priză ar putea duce la incendiu. Siguranța ar putea fi deteriorată sau aparatul ar putea să nu funcționeze.

Va rugam indepartati murdaria de pe fisa de alimentare numai cu materiale uscate. Murdaria si conexiunile anormale ar putea duce la incendiu.

Lasati 20 cm spatiu de la perete la locul instalarii aparatului.

Va rugam sa instalati produsul pe un teren solid si orizontal.

Poate crea zgomote sau vibratii cand aparatul nu este asezat corect sau nivelul solului nu este orizontal. Va rugam sa reglati aparatul in cazul in care terenul de este chiar drept.

Dupa autilizarea aparatului, va rugam sa apasati butonul Stop. Va puteti da jos de pe aparat dupa ce acesta se opreste complet.

Va rugam sa scoateti fisa de alimentare atunci cind aparatul nu este utilizat.

Acest lucru va preveni pierderile inutile de energie electrica si poate impiedica un incendiu.

Va rugam sa nu bruscati sau sa nu sariti pe aparat, mai ales in timp ce este functional. Aparatul ar putea fi deteriorat sau puteti sa va accidentati.

Batranii si copiii ar trebui sa fie insotiti in timpul utilizarii aparatului.

Aparatul nu poate fi folosit de mai mult de doua persoane odata. Aparatul ar putea fi deteriorat.

Inainte de curatare, indepartati orice particule de apa, folosind materiale uscate pentru a preveni particule de apa sa intre in aparat.

Particulele de apa vor slabi izolatia ceea ce duce la deteriorarea aparatului sau chiar la scurgeri de electricitate si incendiu

Va rugam sa curatati suprafata aparatului cu ajutorul mijloacelor de curatare adecvate, potrivite pentru materialul de fabricatie.

Va rugam sa stergeti suprafata cu materiale uscate, atunci cand a fost folosit un prosop umed pentru curatare.

Va rugam sa curatati si uscati aparatul inainte de a fi depozitat pentru o perioada mai lunga de timp. Va rugam sa stergeti suprafata cu materiale uscate inainte de depozitare pentru a preveni coroziunea. Va rugam sa nu deconectati sau conectati cablul de alimentare cu mainile ude.

Nu indoiti cablul de alimentare si evitati deteriorarea lui de catre obiecte grele. Cand este deteriorat , ar putea duce la incendiu.

Va rugam sa nu folositi cablul de alimentare sau stecherul deteriorate. Ar putea duce la incendii sau electrocutare.

Nu folositi aparatul in locuri umede sau in apropierea apei.

Ar putea duce la scurgeri de electricitate. Aparatul poate fi corodat atunci cand este folosit in loc umed sau in apropierea apei.

Va rugam sa nu depozitati nimic pe placa aparatului.

Nu stropiti cu apa sau nu curatati aparatul folosind benzina, benzen, diluant sau clor. Exista pericol de electrocutare sau incendiu. De asemenea ar putea deteriora circuitul electric. Va rugam sa scoateti cablul de alimentare din priza inainte de a curata aparatul.

Cand aparatul scoate fum sau se simte miros de ars, scoateti imediat cablul de alimentare si opriti aparatul. Ar putea duce la incendii sau electrocutare.

Va rugam nu demontati, reparati sau modificati aparatul daca nu sunteti profesionist.

Nerespectarea va duce la deteriorarea produsului sau pagube financiare ca urmare a incendiilor sau o functionare defectuoasa a aparatului.

Daca sunteti sub tratament medical sau oricare dintre urmatoarele simptome, va rugam sa consultati medicul dumneavoastra inainte de utilizare.

Epilepsie

Diabet

Inima si bol vasculare

Hernie disc sau operatii pe coloana

Implanturi la genunchi sau solduri

Pacemaker (aparat stimulare muschi

inima) IUD inserat recent, ace metalice

Tumoare

Infectii recente

Rani operate recent

Femei gravide

Migrene severe

SFATURI

Este recomandabil sa se bea 500 ml apa calduta inainte de utilizare pentru a elimina toxinele din corp. Bea 3000 ml de apa pe zi, pentru un stil de viata sanatos, deoarece poate revitaliza energia corpului tau. Apa poate fi benefica corpului dupa cum urmeaza:

Ajuta la prevenirea indigestiilor

Reducebolile, in special cele de
rinichi Creste rata metabolismului

Imbunatateste circulatia sangelui si previne bolile de
inima Intareste sistemul imunitar

Reduce presiunea si stresul

Previne oboseala si creste rezistenta organismului

Imbunatateste textura pielii pentru un aspect de prospetime

INTRETINERE

CUM SA DEPOZITATI

1. Nu depozitati aparatul de vibromasaj :

In apropierea caldurii sau flacarii deschise.

Sub lumina directa a soarelui pentru o perioada de timp
indelungat. In praf sau gaz nociv, in special umiditate.

2. Pastrati aparatul de vibromasaj:



Distribuitor

Sport Brands Distribution

Str. Apuseni nr.1, Deva, Hunedoara

CUI : RO33918111 ; J20/1005/19.12.2014

Tel: 0354 88 22 22 / office@insportline.ro

Web: www.insportline.ro